

> CC-ATX

Ventilatori assiali intubati

Duct axial fan

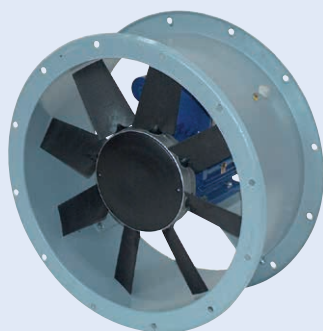

Certificato / *Certificata*
IMQ ATEX 019 X

DESCRIZIONE GENERALE

I ventilatori assiali intubati della serie CC-ATX sono costruiti e certificati in conformità alla Direttiva ATEX 94/9 CE e 2014/34/UE. Il loro impiego è previsto con aria pulita da -20°C a +40°C in servizio continuo. Sono adatti all'installazione in zona 1/21, cioè in aree o ambienti dove sia necessario garantire un elevato fattore di sicurezza contro le esplosioni dovute a gas, (II 2G) e/o polveri infiammabili (II 2D/II 2GD). **La costruzione degli apparecchi CC-ATX è certificata da IMQ secondo la EN14986 (Certificato IMQ ATEX 019 X).**

Sono utilizzati in applicazioni canalizzate che necessitano di grandi portate d'aria con cadute di pressione non elevate, come ad esempio impianti di ventilazione e raffreddamento in ambito industriale, navale, commerciale, civile, energetico. Questa serie presenta, rispetto ai ventilatori centrifughi, il vantaggio di un minor ingombro e una maggiore facilità d'installazione. La serie standard è costituita da modelli con diametro della ventola da 310 a 1600 mm.

CONSTRUZIONE

- Cassa in lamiera d'acciaio, con flange di fissaggio, realizzate a norma UNI ISO 6580 – EUROVENT. Verniciata a polveri epossipoliesteriche.
- Girante con pale a profilo alare in nylon-vetro antistatico e mozzo in fusione di lega d'alluminio. Bilanciata secondo ISO 1940. Angolo di calettamento variabile da fermo (tramite tasselli di regolazione).
- Girante con pale in alluminio e fascia in alluminio antiscintilla in funzione della costruzione.
- Esecuzione 4 (accoppiamento diretto con girante) e flusso aria da motore a girante.

MOTORIZZAZIONI

- Motore asincrono trifase o monofase a norme internazionali IEC 60034, IEC 60072, IEC 60079 e/o IEC 61241, EMC 2004/108/CE, LVD 2006/95/CE, con certificati ATEX per atmosfere esplosive Categoria G gruppo II classe termica T4 protezione Exd e marcatura CE, IP 55, classe F. Idonei ad un servizio S1 (funzionamento continuo a carico costante).

ACCESSORI

- Prolunga con portella d'ispezione (CCpro).
- Rete di protezione piana (CCr).
- Rete di protezione conica (CCrc).
- Giunto antivibrante (CCga).
- Staffe di fissaggio (CCst).
- Boccaglio in aspirazione/mandata (CCbo).
- Silenziatori con e senza ogiva con tre diverse lunghezze (CCsa e CCsb).
- Controflange (CCf).
- Controflange con collare (CCfc).
- Supporti antivibranti.
- Scatola morsettiera esterna a norme ATEX.
- Interruttore di servizio ATEX

A RICHIESTA

- Versioni con temperature di esercizio diverse.
- Versioni con motori per atmosfere diverse.
- Versioni con motori idonei alla regolazione della velocità.
- Versioni con motori a doppia polarità.

GENERAL DESCRIPTION

The ducted axial fans of the CC-ATX series are designed and constructed to operate in potentially explosive environments and suitable for conveying air with temperature from -20°C to +40°C.

These fans are certified by IMQ according to ATEX Directive 94/9/CE, 2014/34/EU and to EN 14986 (Certificate IMQ ATEX 019 X). They are suitable for installation in zone 1/21, that are areas where it is necessary to guarantee high security against explosions and fires due to the presence of flammable gas (II 2G) and/or dusts (II 2D/II 2GD). The tube axial fans of CC series are used for ducted installations requiring large airflow with relatively low pressure drop, like ventilation and cooling systems in industrial, naval, commercial, civil, energetic fields. This series has, compared to centrifugal fans, the advantage of being smaller in dimensions and easier to be installed. The series consists of different sizes with impeller diameter from 310 to 1600 mm.

CONSTRUCTION

- Short casing in steel sheet, with fixing flanges manufactured according to UNI ISO 6580-EUROVENT standard. Protected against atmospheric agents by epoxy paint.
- Axial impeller with aerofoil profile blades in glass reinforce antistat polyamide and die-cast aluminium hub, balanced according ISO 1940. Variable pitch angle in still position with setting means.
- Impeller and sparkproof band in aluminium, according to the type of construction.
- Execution 4 (with impeller directly coupled to motor) and airflow from motor to impeller.

MOTOR

- Asynchronous three-phase motors or single-phase according to international standards IEC 60034, IEC 60072, IEC 60079 and/or IEC61241, EMC 2004/108/CE, LVD 2006/95/CE, with Atex certification for explosive atmospheres category G group II thermal class T4 protection Exd, CE marked, IP55, class F. Suitable to S1 service (continuous working at constant load).

ACCESSORIES

- Extension (for long casing version) with inspection porthole (CCpro).
- Flat protection guard (CCr).
- Conic protection guard (CCrc).
- Flexible connectors (CCga).
- Support feet (CCst).
- Inlet/outlet bell mouth (CCbo).
- Silencers, with and without pod, in three lengths (CCsa and CCsb).
- Counter flange (CCf).
- Counter flange with collar (CCfc).
- Anti-vibration mounts.
- External ATEX terminal box.
- ATEX service switch.

UPON REQUEST

- Versions with different temperature ranges.
- Versions with motors for different atmospheres.
- Versions with motors suitable for speed regulation.
- Versions with double polarity motors.

CASSA CORTA *SHORT CASING*

I ventilatori della serie CC sono in esecuzione a cassa corta di standard, per semplicità d'installazione, movimentazione e contenimento dei costi. Quest'esecuzione è anche concepita per il montaggio nella parte iniziale o finale di una canalizzazione. In questo caso, una corretta installazione prevede l'utilizzo del boccaglio "CCbo" (vedere accessori).

The fans of CC series are in short casing execution as standard, for ease of transport and installation and for cost saving. This execution is also suitable for assembling in the initial or final part of a ducted system. In this case a correct installation foresees the use of the inlet/outlet bell mouth "CCbo" (see accessories).

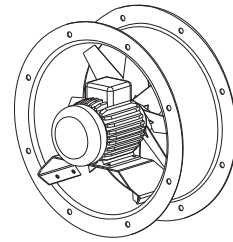

CASSA LUNGA *LONG CASING*

I ventilatori della serie CC possono essere forniti in esecuzione a cassa lunga, con girante e motore completamente protetti dalla cassa, utilizzando la prolunga "CCpro" (vedere accessori). La prolunga "CCpro" è completa di portellina d'ispezione e fori per passaggio cavi.

The CC series fans can be provided in long casing execution, with impeller and motor completely protected inside the casing, by using the extension "CCpro" (see accessories). The extension "CCpro" is complete of inspection porthole and holes for cable entry.

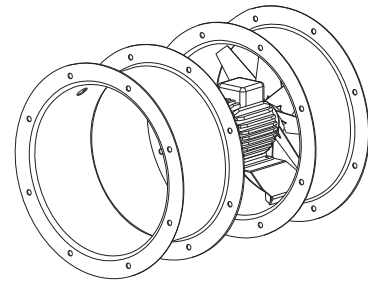

MULTISTADIO *MULTISTAGE*

I ventilatori della serie CC, prevedono la possibilità d'esecuzioni multistadio, isorotanti o controrotanti (assemblaggio di due o più ventilatori monostadio con giranti rotanti nello stesso senso o in senso contrario). Queste configurazioni permettono di aumentare notevolmente la pressione sviluppata. In particolare la serie CC a due stadi controrotanti, sviluppa 2.5 volte la pressione sviluppata da un ventilatore monostadio, di pari diametro e velocità con un assorbimento di potenza non superiore alle 2 volte. Inoltre il ventilatore multistadio ha un rapporto prestazioni/livello sonoro vantaggioso, rispetto ad un ventilatore monostadio, potendo raggiungere le prestazioni richieste ad una minore velocità di rotazione.

The fans of the CC series foresee the possibility of multistage execution, iso-rotating or contra-rotating (assembly of two or more single-stage fans, with impellers rotating in the same or in the opposite direction). This configuration allows to considerably increase the pressure developed. Specifically, the CC series with two contra-rotating stages develops 2.5 times the pressure of a single-stage fan of equal diameter and speed, with a power absorption not bigger than 2 times. In addition, the multi-stage option, compared to the single-stage one, has a favourable relation performances/ noise, as the required performance can be achieved with a lower rotational speed.

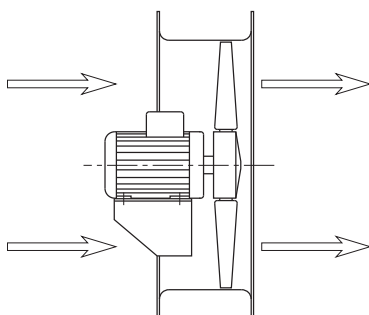
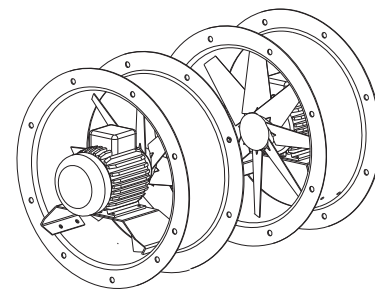

Flusso da MOTORE a GIRANTE (Orientamento standard)
Standard airflow from MOTOR to IMPELLER

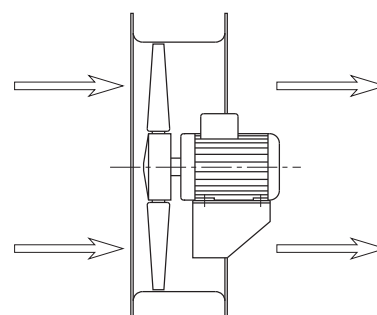

Flusso da GIRANTE a MOTORE (Orientamento a richiesta)
Upon request airflow from IMPELLER to motor

Le prestazioni aerauliche sono rilevate in conformità alla norma EN ISO 5801/AMCA 210 con densità dell'aria standard avente peso specifico di 1,2 kg/m³. Alimentazione 230V/1Ph/50Hz o 400V/3Ph/50Hz.

Lp: Livello di pressione sonora rilevato in condizioni di campo libero, propagazione sferica, categoria di misura D a norma EN ISO 13349, nel punto di massimo rendimento, alla distanza di 3 metri dalla cassa e si presenta solo per fini comparativi.
Lw: Livello di potenza sonora ottenuto secondo norma ISO 3746. Tolleranza +/- 3 dB(A).

Air performances measured according to EN ISO 5801 / AMCA 210 standard with air density with 1.2 kg/m³ specific weight. Power supply 230V/1Ph/50Hz or 400V/3Ph/50Hz.

Lp: Sound pressure level measured in free field conditions, propagation spherical, measurement category D in accordance with EN ISO 13349, at the point of maximum efficiency, at a distance of 3 meters (for comparative purposes only).
Lw: Sound power level obtained in accordance with EN ISO 3746. Tolerance +/- 3 dB(A).

Nota: in questo catalogo è rappresentata una selezione delle prestazioni ottenibile con la serie CC, in grado di risolvere un elevato numero di problematiche aerauliche. La scelta ha lo scopo di coniugare costo/prestazioni e tempi di consegna. A richiesta il nostro servizio tecnico è in grado di configurare apparecchi per numerose differenti esigenze.

Note: in this catalogue, a selection only of the performances obtainable with the CC series is shown, able to solve several demands and chosen to combine cost/ performances and delivery time. Upon request, our technical service is able to design several different configurations and installations, based on customer specs.

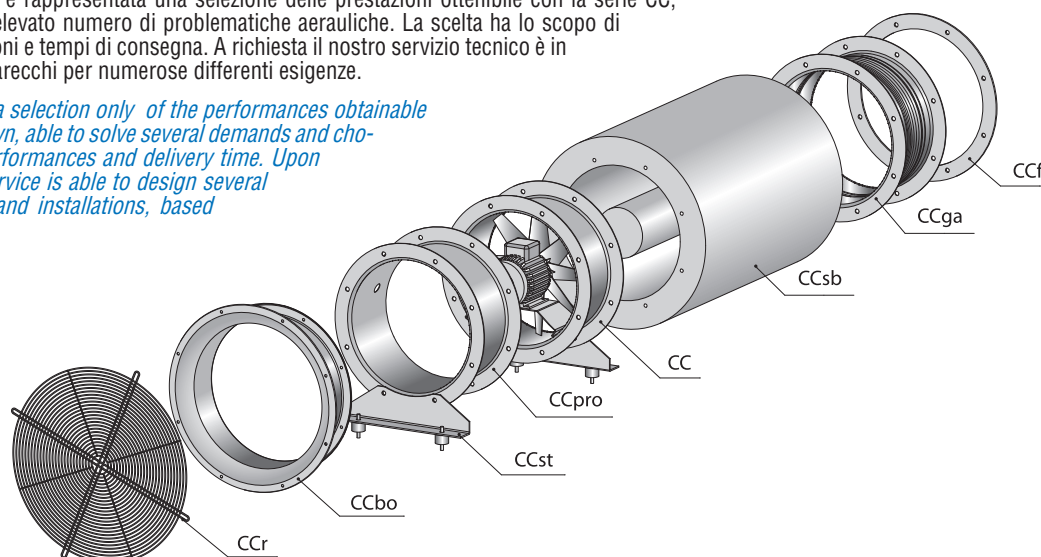

Le prestazioni aerauliche sono rilevate in conformità alla norma EN ISO 5801/AMCA 210 con densità dell'aria standard avente peso specifico di 1,2 kg/m³. Alimentazione 230V/1Ph/50Hz o 400V/3Ph/50Hz.

Air performances measured according to EN ISO 5801 / AMCA 210 standard with air density with 1.2 kg/m³ specific weight. Power supply 230V/1Ph/50Hz or 400V/3Ph/50Hz.

Lp: Livello di pressione sonora rilevato in condizioni di campo libero, propagazione sferica, categoria di misura D a norma EN ISO 13349, nel punto di massimo rendimento, alla distanza di 3 metri dalla cassa e si presenta solo per fini comparativi.
Lw: Livello di potenza sonora ottenuto secondo norma ISO 3746. Tolleranza +/- 3 dB(A).

Lp: Sound pressure level measured in free field conditions, propagation spherical, measurement category D in accordance with EN ISO 13349, at the point of maximum efficiency, at a distance of 3 meters (for comparative purposes only).
Lw: Sound power level obtained in accordance with EN ISO 3746. Tolerance +/- 3 dB(A).

CC-ATX 310

Cod.	Tipo Type	Modello Model	U	P	Pm (kW)	In (A)	IP/CL	Mot. (Gr)
1XC3005	CC - ATX	312	M	2	0,25	1,91	55/F	71
1XC3009	CC - ATX	312	T	2	0,25	0,80	55/F	63
1XC3004	CC - ATX	314-A	M	4	0,12	1,15	55/F	63
1XC3010	CC - ATX	314-A	T	4	0,12	0,54	55/F	63
1XC3006	CC - ATX	314-B	M	4	0,12	1,15	55/F	63
1XC3011	CC - ATX	314-B	T	4	0,12	0,54	55/F	63

Attenzione: non utilizzare le versioni a 2 poli nelle applicazioni a bocca libera o con modeste perdite di carico!
Caution: do not use 2 poles version in free inlet application or with small charge losses!

Livelli sonori - Sound levels / dB(A)

[Hz]	62,5	125	250	500	1000	2000	4000	8000	TOT
CC 312 Lw	56	67	83	81	82	80	77	72	88
CC 312 Lp	35	46	62	60	61	59	56	51	67
CC 314-A Lw	42	60	63	67	68	66	63	58	73
CC 314-A Lp	21	39	42	46	47	45	42	37	52
CC 314-B Lw	33	51	53	58	59	57	54	49	63
CC 314-B Lp	12	30	32	37	38	36	33	28	42

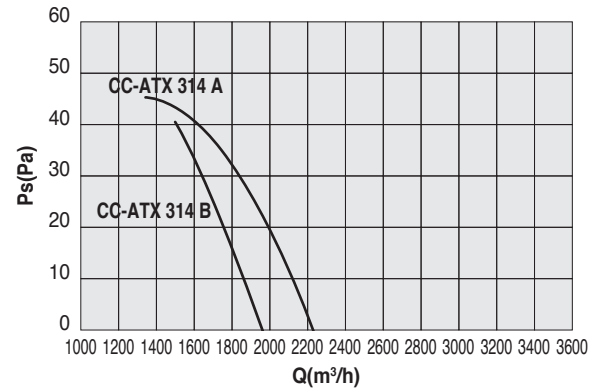
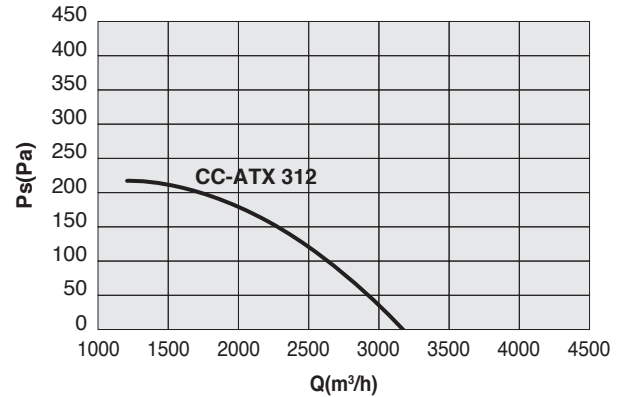

CC-ATX 350

Cod.	Tipo Type	Modello Model	U	P	Pm (kW)	In (A)	IP/CL	Mot. (Gr)
1XC3520	CC - ATX	352	M	2	0,55	3,79	55/F	80
1XC3511	CC - ATX	352	T	2	0,55	1,50	55/F	71
1XC3521	CC - ATX	354-A	M	4	0,12	1,15	55/F	63
1XC3512	CC - ATX	354-A	T	4	0,12	0,54	55/F	63
A RICHIESTA	CC - ATX	354-B	M	4	0,12	1,15	55/F	63
1XC3513	CC - ATX	354-B	T	4	0,12	0,54	55/F	63

Attenzione: non utilizzare le versioni a 2 poli nelle applicazioni a bocca libera o con modeste perdite di carico!
Caution: do not use 2 poles version in free inlet application or with small charge losses!

Livelli sonori - Sound levels / dB(A)

[Hz]	62,5	125	250	500	1000	2000	4000	8000	TOT
CC 352 Lw	57	68	85	82	83	81	78	73	89
CC 352 Lp	36	47	64	61	62	60	57	52	68
CC 354-A Lw	46	64	66	71	72	70	67	62	76
CC 354-A Lp	25	43	45	50	51	49	46	41	55
CC 354-B Lw	37	55	58	62	63	61	58	53	68
CC 354-B Lp	16	34	37	41	42	40	37	32	47

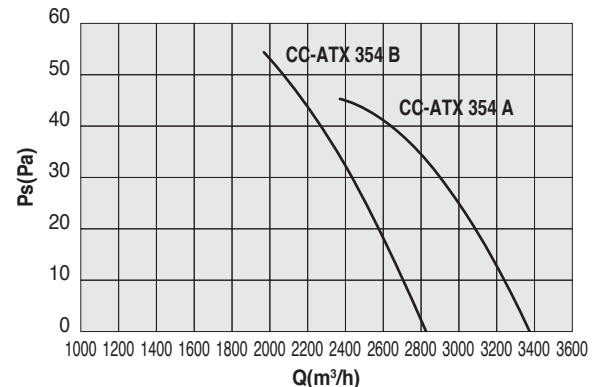
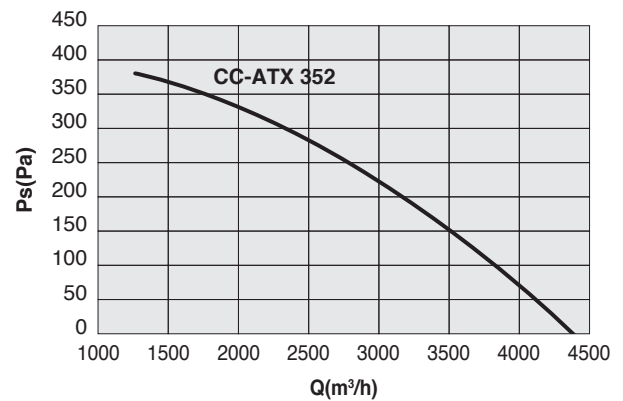

Le prestazioni aerauliche sono rilevate in conformità alla norma EN ISO 5801/AMCA 210 con densità dell'aria standard avente peso specifico di 1,2 kg/m³. Alimentazione 230V/1Ph/50Hz o 400V/3Ph/50Hz.

Air performances measured according to EN ISO 5801 / AMCA 210 standard with air density with 1.2 kg/m³ specific weight. Power supply 230V/1Ph/50Hz or 400V/3Ph/50Hz.

Lp: Livello di pressione sonora rilevato in condizioni di campo libero, propagazione sferica, categoria di misura D a norma EN ISO 13349, nel punto di massimo rendimento, alla distanza di 3 metri dalla cassa e si presenta solo per fini comparativi.

Lp: Sound pressure level measured in free field conditions, propagation spherical, measurement category D in accordance with EN ISO 13349, at the point of maximum efficiency, at a distance of 3 meters (for comparative purposes only).

Lw: Livello di potenza sonora ottenuto secondo norma ISO 3746. Tolleranza +/- 3 dB(A).

Lw: Sound power level obtained in accordance with EN ISO 3746. Tolerance +/- 3 dB(A).

CC-ATX 400

Cod.	Tipo Type	Modello Model	U	P	Pm (kW)	In (A)	IP/CL	Mot. (Gr)
1XC4008	CC - ATX	402	M	2	1,10	7,60	55/F	90
1XC4011	CC - ATX	402	T	2	1,10	2,40	55/F	80
1XC4020	CC - ATX	404-A	M	4	0,18	1,54	55/F	71
1XC4012	CC - ATX	404-A	T	4	0,18	0,64	55/F	63
1XC4017	CC - ATX	404-B	M	4	0,18	1,54	55/F	71
1XC4013	CC - ATX	404-B	T	4	0,18	0,64	55/F	63

Attenzione: non utilizzare le versioni a 2 poli nelle applicazioni a bocca libera o con modeste perdite di carico!
Caution: do not use 2 poles version in free inlet application or with small charge losses!

Livelli sonori - Sound levels / dB(A)

[Hz]	62,5	125	250	500	1000	2000	4000	8000	TOT
CC 402 Lw	60	71	87	85	86	84	81	76	91
CC 402 Lp	39	50	66	64	65	63	60	55	70
CC 404-A Lw	50	68	70	75	76	74	71	66	80
CC 404-A Lp	29	47	49	54	55	53	50	45	59
CC 404-B Lw	42	60	63	67	68	66	63	58	73
CC 404-B Lp	21	39	42	46	47	45	42	37	52

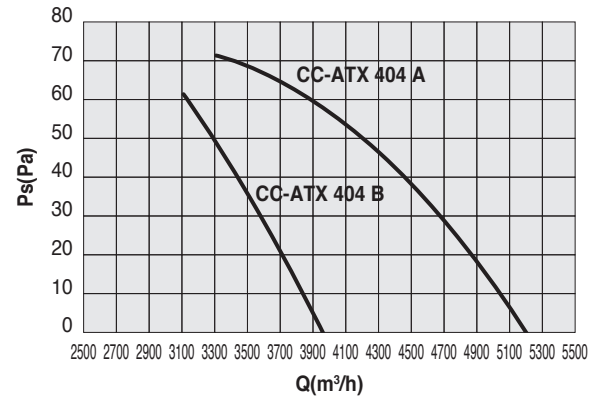
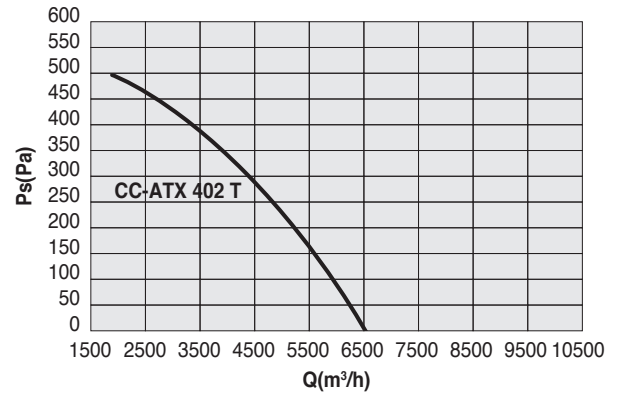

CC-ATX 450

Cod.	Tipo Type	Modello Model	U	P	Pm (kW)	In (A)	IP/CL	Mot. (Gr)
1XC4512	CC - ATX	452	T	2	1,50	3,40	55/F	90
1XC4516	CC - ATX	454-A	M	4	0,37	2,66	55/F	71
1XC4513	CC - ATX	454-A	T	4	0,37	1,30	55/F	71
A RICHIESTA	CC - ATX	454-B	M	4	0,37	2,66	55/F	71
1XC4514	CC - ATX	454-B	T	4	0,37	1,30	55/F	71
A RICHIESTA	CC - ATX	454-C	M	4	0,18	1,54	55/F	63
1XC4515	CC - ATX	454-C	T	4	0,18	0,64	55/F	63

Livelli sonori - Sound levels / dB(A)

[Hz]	62,5	125	250	500	1000	2000	4000	8000	TOT
CC 452 Lw	60	71	88	85	86	84	81	76	92
CC 452 Lp	39	50	67	64	65	63	60	55	71
CC 454-A Lw	47	65	67	72	73	71	68	63	78
CC 454-A Lp	26	44	46	51	52	50	47	42	57
CC 454-B Lw	45	63	65	70	72	69	66	61	75
CC 454-B Lp	24	42	44	49	50	48	45	40	54
CC 454-C Lw	44	62	64	69	70	68	65	60	74
CC 454-C Lp	23	41	43	48	49	47	44	39	53

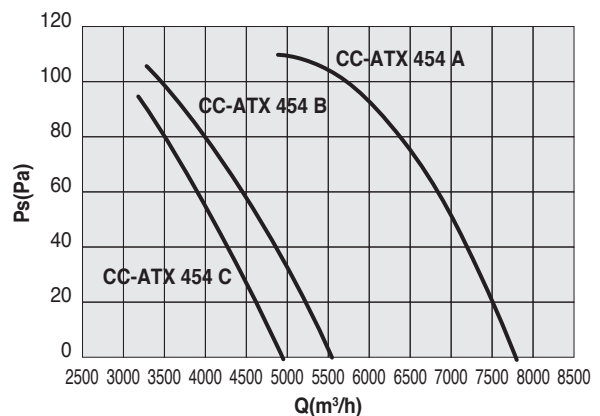
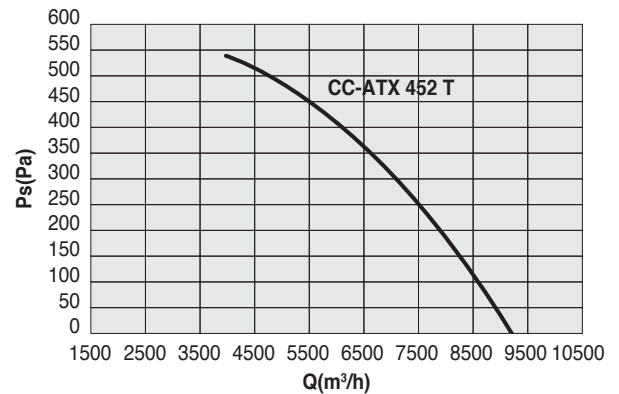

Le prestazioni aerauliche sono rilevate in conformità alla norma EN ISO 5801/AMCA 210 con densità dell'aria standard avente peso specifico di 1,2 Kg/m³. Alimentazione 230V/1Ph/50Hz o 400V/3Ph/50Hz.

Air performances measured according to EN ISO 5801 / AMCA 210 standard with air density with 1.2 kg/m³ specific weight. Power supply 230V/1Ph/50Hz or 400V/3Ph/50Hz.

Lp: Livello di pressione sonora rilevato in condizioni di campo libero, propagazione sferica, categoria di misura D a norma EN ISO 13349, nel punto di massimo rendimento, alla distanza di 3 metri dalla cassa e si presenta solo per fini comparativi.
Lw: Livello di potenza sonora ottenuto secondo norma ISO 3746. Tolleranza +/- 3 dB(A).

Lp: Sound pressure level measured in free field conditions, propagation spherical, measurement category D in accordance with EN ISO 13349, at the point of maximum efficiency, at a distance of 3 meters (for comparative purposes only).
Lw: Sound power level obtained in accordance with EN ISO 3746. Tolerance +/- 3 dB(A).

CC-ATX 500

Cod.	Tipo Type	Modello Model	U	P	Pm (kW)	In (A)	IP/CL	Mot. (Gr)
1XC5014	CC - ATX	504-A	T	4	0,55	1,50	55/F	80
1XC5015	CC - ATX	504-B	T	4	0,55	1,50	55/F	80
1XC5016	CC - ATX	506	T	6	0,18	0,80	55/F	71
1XC5017	CC - ATX	508	T	8	0,18	0,95	55/F	80

Livelli sonori - Sound levels / dB(A)

[Hz]	62,5	125	250	500	1000	2000	4000	8000	TOT
CC 504-A Lw	56	74	76	81	82	80	77	72	86
CC 504-A Lp	35	53	55	60	61	59	56	51	65
CC 504-B Lw	47	65	68	72	73	71	68	63	78
CC 504-B Lp	26	44	47	51	52	50	47	42	57
CC 506 Lw	46	64	66	71	72	70	67	62	76
CC 506 Lp	25	43	45	50	51	49	46	41	55
CC 508 Lw	45	49	59	63	64	62	59	54	69
CC 508 Lp	24	28	38	42	43	41	38	33	48

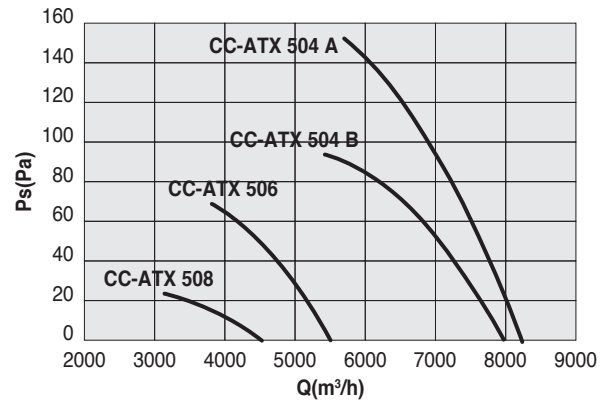

CC-ATX 560

Cod.	Tipo Type	Modello Model	U	P	Pm (kW)	In (A)	IP/CL	Mot. (Gr)
1XC5612	CC - ATX	564-A	T	4	0,75	2	55/F	80
1XC5613	CC - ATX	564-B	T	4	0,75	2	55/F	80
1XC5614	CC - ATX	566	T	6	0,25	1,20	55/F	71
1XC5615	CC - ATX	568	T	8	0,18	0,95	55/F	80

Livelli sonori - Sound levels / dB(A)

[Hz]	62,5	125	250	500	1000	2000	4000	8000	TOT
CC 564-A Lw	54	65	81	79	80	78	75	70	85
CC 564-A Lp	33	44	60	58	59	57	54	49	64
CC 564-B Lw	54	65	81	79	80	78	75	70	86
CC 564-B Lp	33	44	60	58	59	57	54	49	65
CC 566 Lw	43	61	64	68	69	67	64	59	74
CC 566 Lp	22	40	43	47	48	46	43	38	53
CC 568 Lw	43	47	56	61	62	60	57	52	66
CC 568 Lp	22	26	35	40	41	39	36	31	45

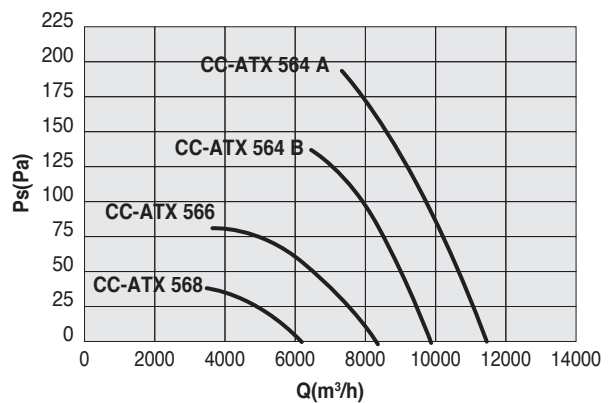

Le prestazioni aerauliche sono rilevate in conformità alla norma EN ISO 5801/AMCA 210 con densità dell'aria standard avente peso specifico di 1,2 Kg/m³. Alimentazione 230V/1Ph/50Hz o 400V/3Ph/50Hz.

Air performances measured according to EN ISO 5801 / AMCA 210 standard with air density with 1.2 kg/m³ specific weight. Power supply 230V/1Ph/50Hz or 400V/3Ph/50Hz.

Lp: Livello di pressione sonora rilevato in condizioni di campo libero, propagazione sferica, categoria di misura D a norma EN ISO 13349, nel punto di massimo rendimento, alla distanza di 3 metri dalla cassa e si presenta solo per fini comparativi.

Lp: Sound pressure level measured in free field conditions, propagation spherical, measurement category D in accordance with EN ISO 13349, at the point of maximum efficiency, at a distance of 3 meters (for comparative purposes only).

Lw: Livello di potenza sonora ottenuto secondo norma ISO 3746. Tolleranza +/- 3 dB(A).

Lw: Sound power level obtained in accordance with EN ISO 3746. Tolerance +/- 3 dB(A).

CC-ATX 630

Cod.	Tipo Type	Modello Model	U	P	Pm (kW)	In (A)	IP/CL	Mot. (Gr)
1XC6309	CC - ATX	634-A	T	4	1,10	2,80	55/F	90S
1XC6310	CC - ATX	634-B	T	4	1,10	2,80	55/F	90S
1XC6311	CC - ATX	636	T	6	0,37	1,40	55/F	80
1XC6312	CC - ATX	638	T	8	0,18	0,95	55/F	80

Livelli sonori - Sound levels / dB(A)

[Hz]	62,5	125	250	500	1000	2000	4000	8000	TOT
CC 634-A Lw	58	76	78	83	84	82	79	74	88
CC 634-A Lp	37	55	57	62	63	61	58	53	67
CC 634-B Lw	55	73	75	80	81	79	76	71	85
CC 634-B Lp	34	52	54	59	60	58	55	50	64
CC 636 Lw	49	67	69	74	75	73	70	65	79
CC 636 Lp	28	46	48	53	54	52	49	44	58
CC 638 Lw	49	53	63	67	68	66	63	58	73
CC 638 Lp	28	32	42	46	47	45	42	37	52

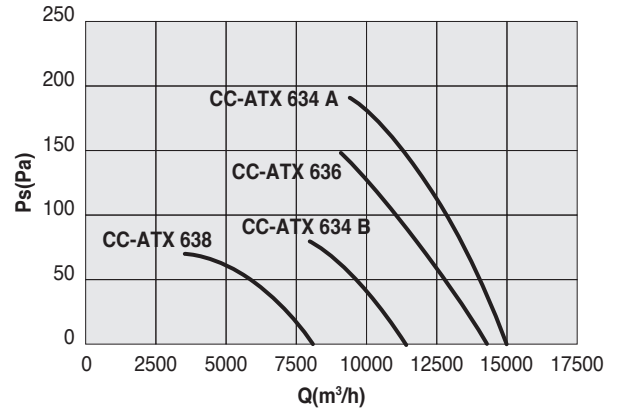

CC-ATX 710

Cod.	Tipo Type	Modello Model	U	P	Pm (kW)	In (A)	IP/CL	Mot. (Gr)
1XC7008	CC - ATX	714-A	T	4	2,20	4,80	55/F	100L
1XC7009	CC - ATX	714-B	T	4	2,20	4,80	55/F	100L
1XC7010	CC - ATX	716	T	6	0,75	2,20	55/F	90S
1XC7011	CC - ATX	718	T	8	0,37	1,30	55/F	90S

Livelli sonori - Sound levels / dB(A)

[Hz]	62,5	125	250	500	1000	2000	4000	8000	TOT
CC 714-A Lw	66	77	93	91	92	90	87	82	98
CC 714-A Lp	45	56	72	70	71	69	66	61	77
CC 714-B Lw	56	67	83	81	82	80	77	72	88
CC 714-B Lp	35	46	62	60	61	59	56	51	67
CC 716 Lw	56	74	77	81	82	80	77	72	87
CC 716 Lp	35	53	56	60	61	59	56	51	66
CC 718 Lw	57	61	71	75	76	74	71	66	81
CC 718 Lp	36	40	50	54	55	53	50	45	60

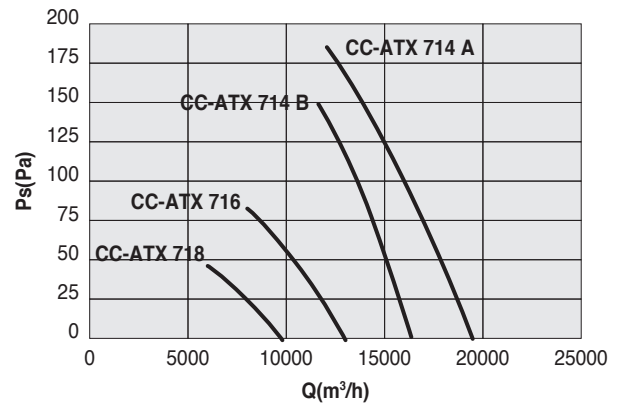

Le prestazioni aerauliche sono rilevate in conformità alla norma EN ISO 5801/AMCA 210 con densità dell'aria standard avente peso specifico di 1,2 kg/m³. Alimentazione 230V/1Ph/50Hz o 400V/3Ph/50Hz.

Air performances measured according to EN ISO 5801 / AMCA 210 standard with air density with 1.2 kg/m³ specific weight. Power supply 230V/1Ph/50Hz or 400V/3Ph/50Hz.

Lp: Livello di pressione sonora rilevato in condizioni di campo libero, propagazione sferica, categoria di misura D a norma EN ISO 13349, nel punto di massimo rendimento, alla distanza di 3 metri dalla cassa e si presenta solo per fini comparativi.

Lp: Sound pressure level measured in free field conditions, propagation spherical, measurement category D in accordance with EN ISO 13349, at the point of maximum efficiency, at a distance of 3 meters (for comparative purposes only).

Lw: Livello di potenza sonora ottenuto secondo norma ISO 3746. Tolleranza +/- 3 dB(A).

Lw: Sound power level obtained in accordance with EN ISO 3746. Tolerance +/- 3 dB(A).

CC-ATX 800 - 4 poli

Cod.	Tipo Type	Modello Model	U	P	Pm (kW)	In (A)	IP/CL	Mot. (Gr)
1XC8008	CC - ATX	804-A	T	4	5,50	11,4	55/F	132
1XC8011	CC - ATX	804-B	T	4	4,00	8,70	55/F	112M
1XC8012	CC - ATX	804-C	T	4	3,00	6,60	55/F	100L

Livelli sonori - Sound levels / dB(A)

[Hz]	62,5	125	250	500	1000	2000	4000	8000	TOT
CC 804-A Lw	62	73	90	87	88	86	83	78	94
CC 804-A Lp	41	52	69	66	67	65	62	57	73
CC 804-B Lw	64	75	91	89	90	88	85	80	96
CC 804-B Lp	43	54	70	68	69	67	64	59	75
CC 804-C Lw	65	76	93	90	91	89	86	81	97
CC 804-C Lp	44	55	72	69	70	68	65	60	76

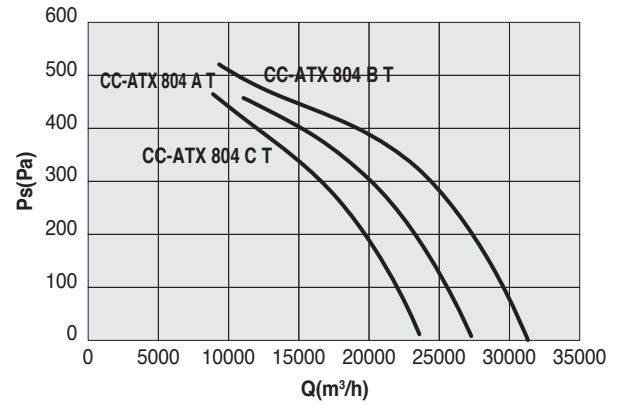

CC-ATX 800 - 6 poli

Cod.	Tipo Type	Modello Model	U	P	Pm (kW)	In (A)	IP/CL	Mot. (Gr)
1XC8013	CC - ATX	806-A	T	6	1,50	3,90	55/F	100L
1XC8014	CC - ATX	806-B	T	6	1,10	3,20	55/F	90L
1XC8015	CC - ATX	806-C	T	6	0,75	2,20	55/F	90L

Livelli sonori - Sound levels / dB(A)

[Hz]	62,5	125	250	500	1000	2000	4000	8000	TOT
CC 806-A Lw	52	70	73	77	78	76	73	68	83
CC 806-A Lp	31	49	52	56	57	55	52	47	62
CC 806-B Lw	54	72	74	79	80	78	75	70	84
CC 806-B Lp	33	51	53	58	59	57	54	49	63
CC 806-C Lw	56	74	76	81	82	80	77	72	86
CC 806-C Lp	35	53	55	60	61	59	56	51	65

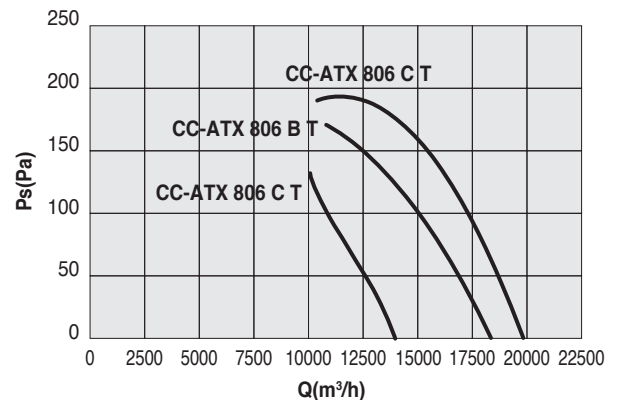

CC-ATX 800 - 8 poli

Cod.	Tipo Type	Modello Model	U	P	Pm (kW)	In (A)	IP/CL	Mot. (Gr)
1XC8016	CC - ATX	808-A	T	8	0,55	1,90	55/F	90L
1XC8017	CC - ATX	808-B	T	8	0,55	1,90	55/F	90L
1XC8018	CC - ATX	808-C	T	8	0,37	1,30	55/F	90L

Livelli sonori - Sound levels / dB(A)

[Hz]	62,5	125	250	500	1000	2000	4000	8000	TOT
CC 808-A Lw	53	57	66	71	72	70	67	62	76
CC 808-A Lp	32	36	45	50	51	49	46	41	55
CC 808-B Lw	55	59	68	73	74	72	69	64	78
CC 808-B Lp	34	38	47	52	53	51	48	43	57
CC 808-C Lw	57	61	70	75	76	74	71	66	80
CC 808-C Lp	36	40	49	54	55	53	50	45	59

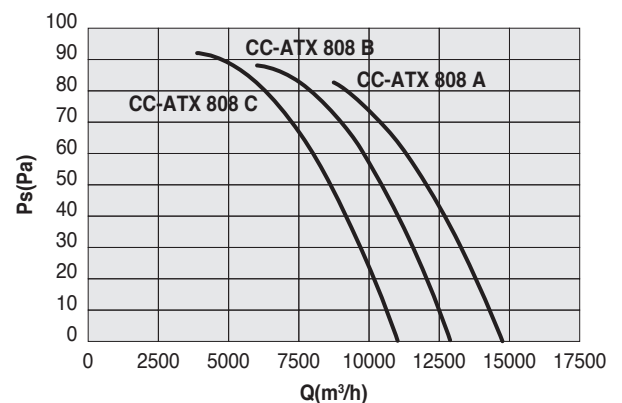

Le prestazioni aerauliche sono rilevate in conformità alla norma EN ISO 5801/AMCA 210 con densità dell'aria standard avente peso specifico di 1,2 kg/m³.
Alimentazione 230V/1Ph/50Hz o 400V/3Ph/50Hz.

Air performances measured according to EN ISO 5801 / AMCA 210 standard with air density with 1.2 kg/m³ specific weight.
Power supply 230V/1Ph/50Hz or 400V/3Ph/50Hz.

Lp: Livello di pressione sonora rilevato in condizioni di campo libero, propagazione sferica, categoria di misura D a norma EN ISO 13349, nel punto di massimo rendimento, alla distanza di 3 metri dalla cassa e si presenta solo per fini comparativi.

Lp: Sound pressure level measured in free field conditions, propagation spherical, measurement category D in accordance with EN ISO 13349, at the point of maximum efficiency, at a distance of 3 meters (for comparative purposes only).

Lw: Livello di potenza sonora ottenuto secondo norma ISO 3746. Tolleranza +/- 3 dB(A).

Lw: Sound power level obtained in accordance with EN ISO 3746. Tolerance +/- 3 dB(A).

CC-ATX 900 - 4 poli

Cod.	Tipo Type	Modello Model	U	P	Pm (kW)	In (A)	IP/CL	Mot. (Gr)
1XC9005	CC - ATX	904-A	T	4	9,00	17,90	55/F	132M
1XC9006	CC - ATX	904-B	T	4	7,50	14,80	55/F	132M
1XC9007	CC - ATX	904-C	T	4	5,50	11,40	55/F	132S

Livelli sonori - Sound levels / dB(A)

[Hz]	62,5	125	250	500	1000	2000	4000	8000	TOT
CC 904-A Lw	68	79	96	93	94	92	89	84	100
CC 904-A Lp	47	58	75	72	73	71	68	63	79
CC 904-B Lw	67	78	94	92	93	91	88	83	99
CC 904-B Lp	46	57	73	71	72	70	67	62	78
CC 904-C Lw	63	74	90	88	89	87	84	79	95
CC 904-C Lp	42	53	69	67	68	66	63	58	74

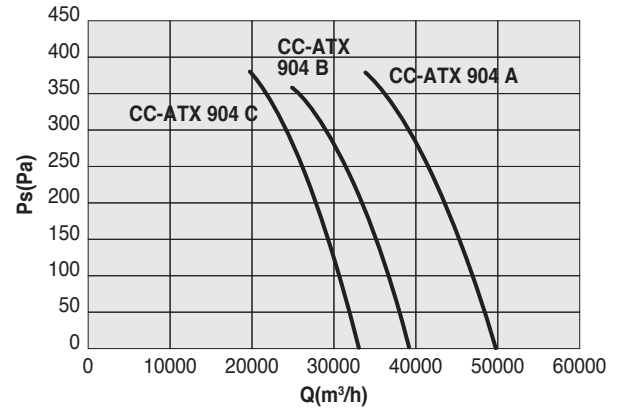

CC-ATX 900 - 6 poli

Cod.	Tipo Type	Modello Model	U	P	Pm (kW)	In (A)	IP/CL	Mot. (Gr)
1XC9008	CC - ATX	906-A	T	6	3,00	6,70	55/F	132M
1XC9009	CC - ATX	906-B	T	6	2,20	4,90	55/F	112M
1XC9010	CC - ATX	906-C	T	6	1,50	4,90	55/F	100M

Livelli sonori - Sound levels / dB(A)

[Hz]	62,5	125	250	500	1000	2000	4000	8000	TOT
CC 906-A Lw	59	77	79	84	85	83	80	75	89
CC 906-A Lp	38	56	58	63	64	62	59	54	68
CC 906-B Lw	58	76	78	83	84	82	79	74	88
CC 906-B Lp	37	55	57	62	63	61	58	53	67
CC 906-C Lw	56	74	76	81	82	80	77	72	86
CC 906-C Lp	35	53	55	60	61	59	56	51	65

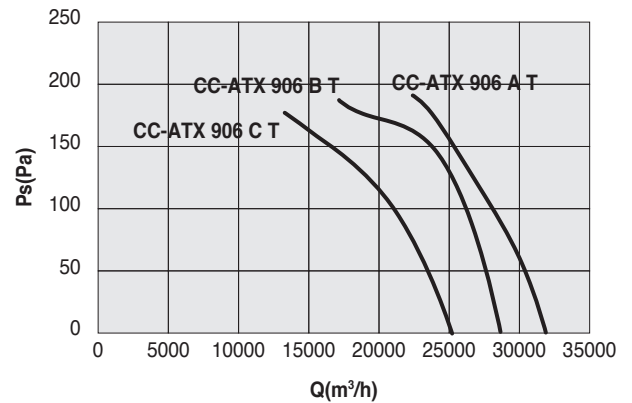

CC-ATX 900 - 8 poli

Cod.	Tipo Type	Modello Model	U	P	Pm (kW)	In (A)	IP/CL	Mot. (Gr)
1XC9011	CC - ATX	908-A	T	8	1,50	4,30	55/F	112M
1XC9012	CC - ATX	908-B	T	8	1,10	3,60	55/F	100L
1XC9013	CC - ATX	908-C	T	8	1,10	3,60	55/F	100L

Livelli sonori - Sound levels / dB(A)

[Hz]	62,5	125	250	500	1000	2000	4000	8000	TOT
CC 908-A Lw	53	71	73	78	79	77	74	69	83
CC 908-A Lp	32	50	52	57	58	56	53	48	62
CC 908-B Lw	51	69	71	76	77	75	72	67	81
CC 908-B Lp	30	48	50	55	56	54	51	46	60
CC 908-C Lw	49	67	69	74	75	73	70	65	79
CC 908-C Lp	28	46	48	53	54	52	49	44	58

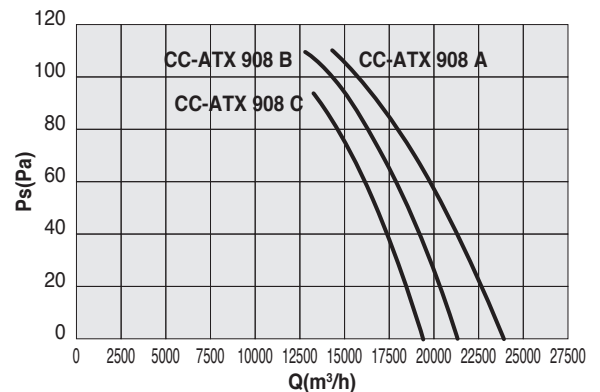

Le prestazioni aerauliche sono rilevate in conformità alla norma EN ISO 5801/AMCA 210 con densità dell'aria standard avente peso specifico di 1,2 Kg/m³. Alimentazione 230V/1Ph/50Hz o 400V/3Ph/50Hz.

Air performances measured according to EN ISO 5801 / AMCA 210 standard with air density with 1.2 kg/m³ specific weight. Power supply 230V/1Ph/50Hz or 400V/3Ph/50Hz.

Lp: Livello di pressione sonora rilevato in condizioni di campo libero, propagazione sferica, categoria di misura D a norma EN ISO 13349, nel punto di massimo rendimento, alla distanza di 3 metri dalla cassa e si presenta solo per fini comparativi.

Lp: Sound pressure level measured in free field conditions, propagation spherical, measurement category D in accordance with EN ISO 13349, at the point of maximum efficiency, at a distance of 3 meters (for comparative purposes only).

Lw: Livello di potenza sonora ottenuto secondo norma ISO 3746. Tolleranza +/- 3 dB(A).

Lw: Sound power level obtained in accordance with EN ISO 3746. Tolerance +/- 3 dB(A).

CC-ATX 1000 - 4 poli

Cod.	Tipo Type	Modello Model	U	P	Pm (kW)	In (A)	IP/CL	Mot. (Gr)
1XC1004	CC - ATX	1004-A	T	4	15,00	28,00	55/F	160L
1XC1005	CC - ATX	1004-B	T	4	11,00	21,30	55/F	160M
1XC1006	CC - ATX	1004-C	T	4	7,50	14,80	55/F	132M

Livelli sonori - Sound levels / dB(A)

[Hz]	62,5	125	250	500	1000	2000	4000	8000	TOT
CC 1004-A (15KW) Lw	79	90	107	104	105	103	100	95	111
CC 1004-A (15KW) Lp	58	69	86	83	84	82	79	74	90
CC 1004-B (11KW) Lw	73	84	101	98	99	97	94	89	105
CC 1004-B (11KW) Lp	52	63	80	77	78	76	73	68	84
CC 1004-C (7,5KW) Lw	66	77	94	91	92	90	87	82	98
CC 1004-C (7,5KW) Lp	45	56	73	70	71	69	66	61	77

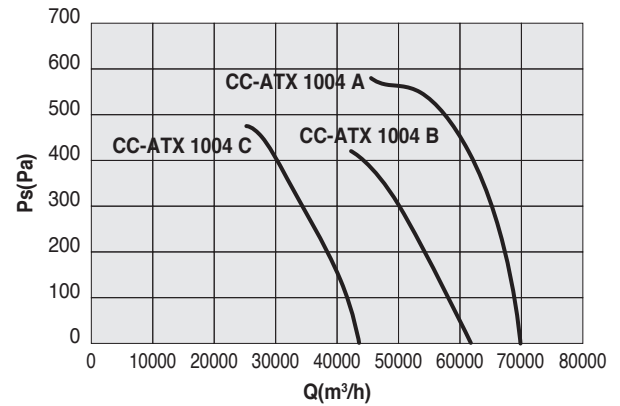

CC-ATX 1000 - 6 poli

Cod.	Tipo Type	Modello Model	U	P	Pm (kW)	In (A)	IP/CL	Mot. (Gr)
1XC1007	CC - ATX	1006-A	T	6	5,50	12,30	55/F	132M
1XC1008	CC - ATX	1006-B	T	6	4,00	9,10	55/F	132M
1XC1009	CC - ATX	1006-C	T	6	3,00	5,20	55/F	132S

Livelli sonori - Sound levels / dB(A)

[Hz]	62,5	125	250	500	1000	2000	4000	8000	TOT
CC 1006-A Lw	61	79	82	86	87	85	82	77	92
CC 1006-A Lp	40	58	61	65	66	64	61	56	71
CC 1006-B Lw	64	82	84	89	90	88	85	80	95
CC 1006-B Lp	43	61	63	68	69	67	64	59	74
CC 1006-C Lw	57	75	77	82	83	81	78	73	87
CC 1006-C Lp	36	54	56	61	62	60	57	52	66

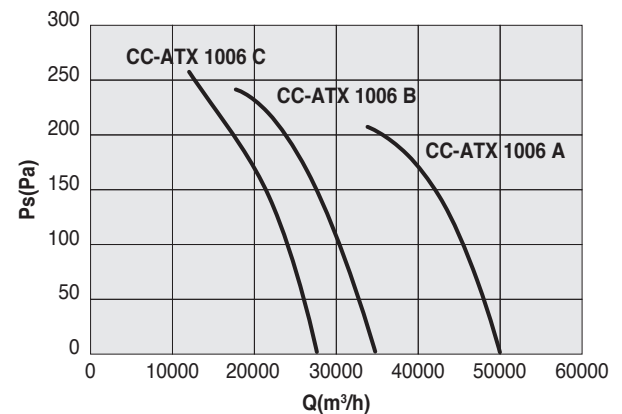

CC-ATX 1000 - 8 poli

Cod.	Tipo Type	Modello Model	U	P	Pm (kW)	In (A)	IP/CL	Mot. (Gr)
1XC1010	CC - ATX	1008-A	T	8	2,20	5,20	55/F	132S
1XC1011	CC - ATX	1008-B	T	8	1,50	4,30	55/F	112M
1XC1012	CC - ATX	1008-C	T	8	1,10	3,60	55/F	100L

Livelli sonori - Sound levels / dB(A)

[Hz]	62,5	125	250	500	1000	2000	4000	8000	TOT
CC 1008-A Lw	55	73	76	80	81	79	76	71	86
CC 1008-A Lp	34	52	55	59	60	58	55	50	65
CC 1008-B Lw	58	76	78	83	84	82	79	74	88
CC 1008-B Lp	37	55	57	62	63	61	58	53	67
CC 1008-C Lw	50	68	71	75	76	74	71	66	81
CC 1008-C Lp	29	47	50	54	55	53	50	45	60

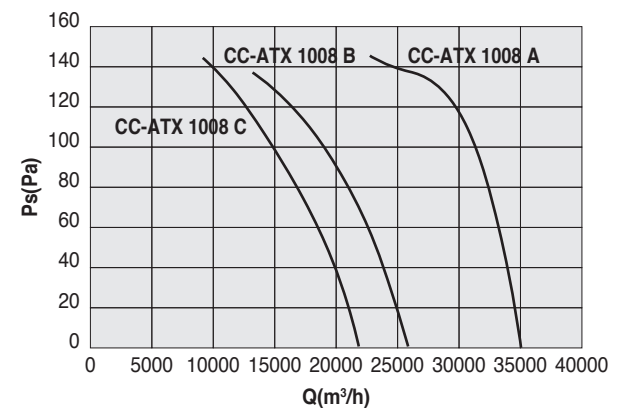

Le prestazioni aerauliche sono rilevate in conformità alla norma EN ISO 5801/AMCA 210 con densità dell'aria standard avente peso specifico di 1,2 Kg/m³. Alimentazione 230V/1Ph/50Hz o 400V/3Ph/50Hz.

Air performances measured according to EN ISO 5801 / AMCA 210 standard with air density with 1.2 kg/m³ specific weight. Power supply 230V/1Ph/50Hz or 400V/3Ph/50Hz.

Lp: Livello di pressione sonora rilevato in condizioni di campo libero, propagazione sferica, categoria di misura D a norma EN ISO 13349, nel punto di massimo rendimento, alla distanza di 3 metri dalla cassa e si presenta solo per fini comparativi.

Lp: Sound pressure level measured in free field conditions, propagation spherical, measurement category D in accordance with EN ISO 13349, at the point of maximum efficiency, at a distance of 3 meters (for comparative purposes only).

Lw: Livello di potenza sonora ottenuto secondo norma ISO 3746. Tolleranza +/- 3 dB(A).

Lw: Sound power level obtained in accordance with EN ISO 3746. Tolerance +/- 3 dB(A).

CC-ATX 1120 - 6 poli

Cod.	Tipo Type	Modello Model	U	P	Pm (kW)	In (A)	IP/CL	Mot. (Gr)
1XC1015	CC - ATX	1126-5Z-8-45	T	6	7,50	14,80	55/F	160M
1XC1016	CC - ATX	1126-5Z-8-38,5	T	6	5,50	12,30	55/F	132M
1XC1017	CC - ATX	1126-5Z-8-33,5	T	6	4,00	9,10	55/F	132M

Livelli sonori - Sound levels / dB(A)

[Hz]	62,5	125	250	500	1000	2000	4000	8000	TOT
CC 1126-7,5 kw Lw	64	82	85	89	90	89	86	81	95
CC 1126-7,5 kw Lp	43	61	64	68	69	68	65	60	74
CC 1126-5,5 kw Lw	67	85	88	92	93	92	89	84	98
CC 1126-5,5 kw Lp	46	64	67	71	72	71	68	63	77
CC 1126-C Lw	58	76	79	83	84	83	80	75	89
CC 1126-C Lp	37	55	58	62	63	62	59	54	68

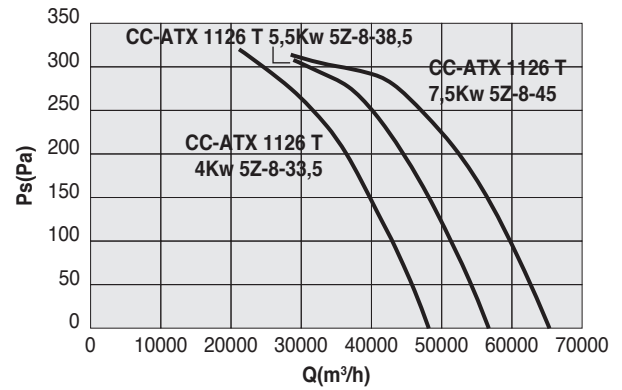

CC-ATX 1120 - 8 poli

Cod.	Tipo Type	Modello Model	U	P	Pm (kW)	In (A)	IP/CL	Mot. (Gr)
1XC1018	CC - ATX	1128-5Z-8-41,5	T	8	3,00	7,00	55/F	132M
1XC1019	CC - ATX	1128-5Z-8-36	T	8	2,20	5,20	55/F	132S

Livelli sonori - Sound levels / dB(A)

[Hz]	62,5	125	250	500	1000	2000	4000	8000	TOT
CC 1128-3 kw Lw	57	75	78	82	83	82	79	74	88
CC 1128-3 kw Lp	36	54	57	61	62	61	58	53	67
CC 1128-2,2 kw Lw	61	79	81	86	87	86	83	78	92
CC 1128-2,2 kw Lp	40	58	60	65	66	65	62	57	71

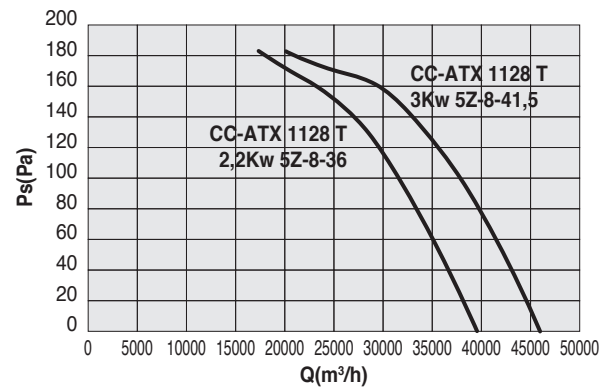

Le prestazioni aerauliche sono rilevate in conformità alla norma EN ISO 5801/AMCA 210 con densità dell'aria standard avente peso specifico di 1,2 Kg/m³. Alimentazione 230V/1Ph/50Hz o 400V/3Ph/50Hz.

Air performances measured according to EN ISO 5801 / AMCA 210 standard with air density with 1.2 kg/m³ specific weight. Power supply 230V/1Ph/50Hz or 400V/3Ph/50Hz.

Lp: Livello di pressione sonora rilevato in condizioni di campo libero, propagazione sferica, categoria di misura D a norma EN ISO 13349, nel punto di massimo rendimento, alla distanza di 3 metri dalla cassa e si presenta solo per fini comparativi.

Lp: Sound pressure level measured in free field conditions, propagation spherical, measurement category D in accordance with EN ISO 13349, at the point of maximum efficiency, at a distance of 3 meters (for comparative purposes only).

Lw: Livello di potenza sonora ottenuto secondo norma ISO 3746. Tolleranza +/- 3 dB(A).

Lw: Sound power level obtained in accordance with EN ISO 3746. Tolerance +/- 3 dB(A).

CC-ATX 1250 - 6 poli

Cod.	Tipo	Modello	U	P	Pm (kW)	In (A)	IP/CL	Mot. (Gr)
1XC1020	CC - ATX	1256-6W-4-36	T	6	11,00	21,60	55/F	160L
1XC1021	CC - ATX	1256-6W-4-33	T	6	7,50	14,80	55/F	160M
1XC1023	CC - ATX	1256-6W-4-29	T	6	5,50	12,30	55/F	132M

Livelli sonori - Sound levels / dB(A)

[Hz]	62,5	125	250	500	1000	2000	4000	8000	TOT
CC 1256 11 kw Lw	73	91	94	98	99	98	95	90	104
CC 1256 11 kw Lp	52	70	73	77	78	77	74	69	83
CC 1256 7,5 kw Lw	68	86	88	93	94	93	90	85	99
CC 1256 7,5 kw Lp	47	65	67	72	73	72	69	64	78
CC 1256 5,5 kw Lw	63	81	84	88	89	88	85	80	94
CC 1256 5,5 kw Lp	42	60	63	67	68	67	64	59	73

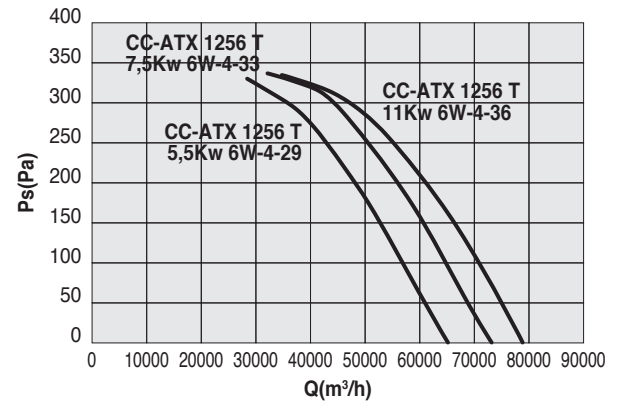

CC-ATX 1250 - 8 poli

Cod.	Tipo	Modello	U	P	Pm (kW)	In (A)	IP/CL	Mot. (Gr)
1XC1024	CC - ATX	1258-6W-4-36	T	8	4,00	9,00	55/F	160M
1XC1025	CC - ATX	1258-6W-4-31	T	8	3,00	7,00	55/F	132M
1XC1026	CC - ATX	1258-6W-4-27	T	8	2,20	5,20	55/F	132S

Livelli sonori - Sound levels / dB(A)

[Hz]	62,5	125	250	500	1000	2000	4000	8000	TOT
CC 1258 4 kw Lw	67	85	87	92	93	92	89	84	97
CC 1258 4 kw Lp	46	64	66	71	72	71	68	63	76
CC 1258 3 kw Lw	61	79	82	86	87	86	83	78	92
CC 1258 3 kw Lp	40	58	61	65	66	65	62	57	71
CC 1258 2,2 kw Lw	57	75	78	82	83	82	79	74	88
CC 1258 2,2 kw Lp	36	54	57	61	62	61	58	53	67

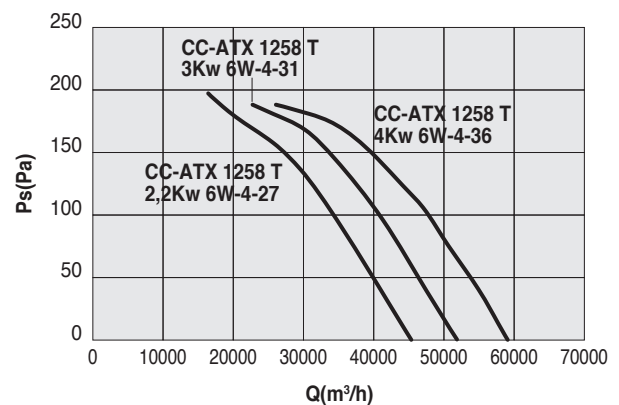

Le prestazioni aerauliche sono rilevate in conformità alla norma EN ISO 5801/AMCA 210 con densità dell'aria standard avente peso specifico di 1,2 Kg/m³. Alimentazione 230V/1Ph/50Hz o 400V/3Ph/50Hz.

Air performances measured according to EN ISO 5801 / AMCA 210 standard with air density with 1.2 kg/m³ specific weight. Power supply 230V/1Ph/50Hz or 400V/3Ph/50Hz.

Lp: Livello di pressione sonora rilevato in condizioni di campo libero, propagazione sferica, categoria di misura D a norma EN ISO 13349, nel punto di massimo rendimento, alla distanza di 3 metri dalla cassa e si presenta solo per fini comparativi.
Lw: Livello di potenza sonora ottenuto secondo norma ISO 3746. Tolleranza +/- 3 dB(A).

Lp: Sound pressure level measured in free field conditions, propagation spherical, measurement category D in accordance with EN ISO 13349, at the point of maximum efficiency, at a distance of 3 meters (for comparative purposes only).
Lw: Sound power level obtained in accordance with EN ISO 3746. Tolerance +/- 3 dB(A).

CC-ATX 1400

Cod.	Tipo Type	Modello Model	U	P	Pm (kW)	In (A)	IP/CL	Mot. (Gr)
1XC1027	CC-ATX	1406-6W-5-32	T	6	15	29	55/F	180L
1XC1028	CC-ATX	1406-6W-5-28	T	6	11	22	55/F	160L
1XC1029	CC-ATX	1408-6W-5-35	T	8	7,5	15,9	55/F	160L
1XC1030	CC-ATX	1408-6W-5-29	T	8	5,5	12,7	55/F	160M

Livelli sonori - Sound levels / dB(A)

[Hz]	62,5	125	250	500	1000	2000	4000	8000	TOT
CC 1406 T 15 kw Lw	75	83	88	93	95	96	96	90	102
CC 1406 T 15 kw Lp	67	75	80	85	87	88	88	82	94
CC 1406 T 11 kw Lw	74	82	87	92	94	94	94	88	100
CC 1406 T 11 kw Lp	66	74	79	84	86	86	86	80	92
CC 1408 T 7,5 kw Lw	74	81	86	91	93	94	94	88	100
CC 1408 T 7,5 kw Lp	66	73	78	83	85	86	86	80	92
CC 1408 T 5,5 kw Lw	69	76	81	85	88	88	89	82	94
CC 1408 T 5,5 kw Lp	59	67	73	78	81	81	82	75	87

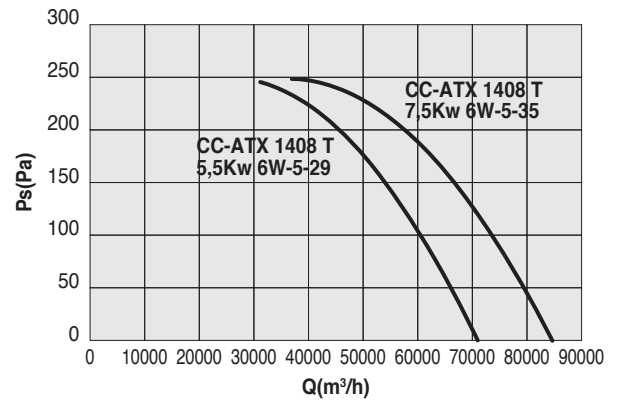
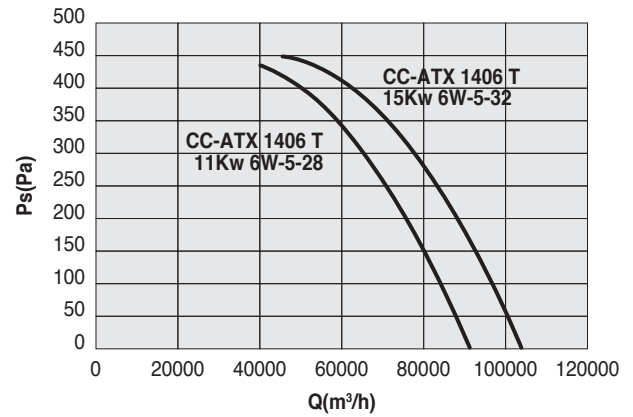

CC-ATX 1600

Cod.	Tipo Type	Modello Model	U	P	Pm (kW)	In (A)	IP/CL	Mot. (Gr)
1XC1031	CC-ATX	1606-9W-5-31	T	6	22	44	55/F	200L
1XC1032	CC-ATX	1606-9W-5-26	T	6	15	29	55/F	180L
1XC1033	CC-ATX	1608-A-9W-5-33	T	8	11	22	55/F	180L
1XC1034	CC-ATX	1608-B-9W-5-27	T	8	7,5	15,9	55/F	160L

Livelli sonori - Sound levels / dB(A)

[Hz]	62,5	125	250	500	1000	2000	4000	8000	TOT
CC 1606 T 22 kw Lw	80	87	92	96	99	99	98	91	105
CC 1606 T 22 kw Lp	72	79	84	88	91	91	90	83	97
CC 1606 T 15 kw Lw	78	85	90	94	97	98	96	89	103
CC 1606 T 15 kw Lp	70	77	82	86	89	90	88	81	95
CC 1608 T 11 kw Lw	77	84	89	93	96	97	96	88	102
CC 1608 T 11 kw Lp	69	76	81	85	88	89	88	80	94
CC 1608 T 7,5 kw Lw	72	79	84	89	92	93	92	84	98
CC 1608 T 7,5 kw Lp	64	71	76	81	84	85	84	76	90

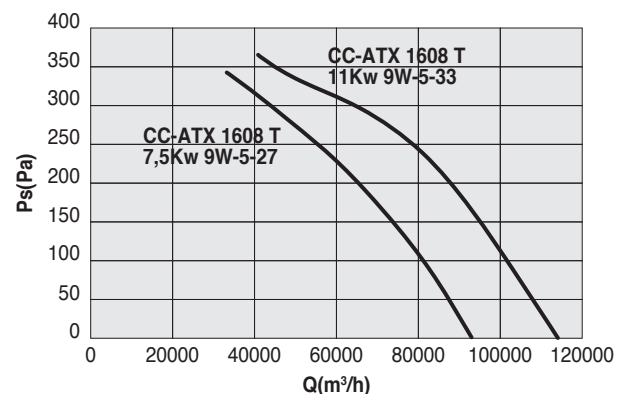
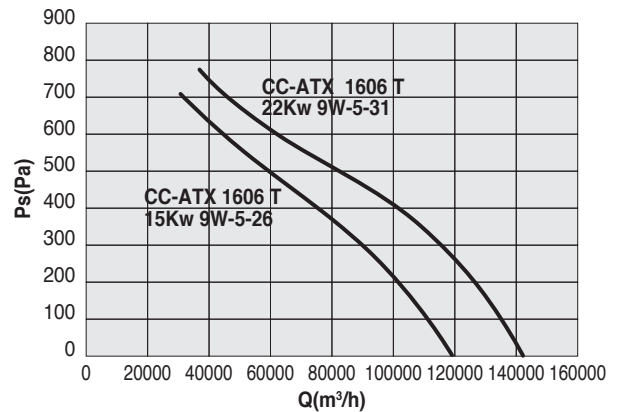

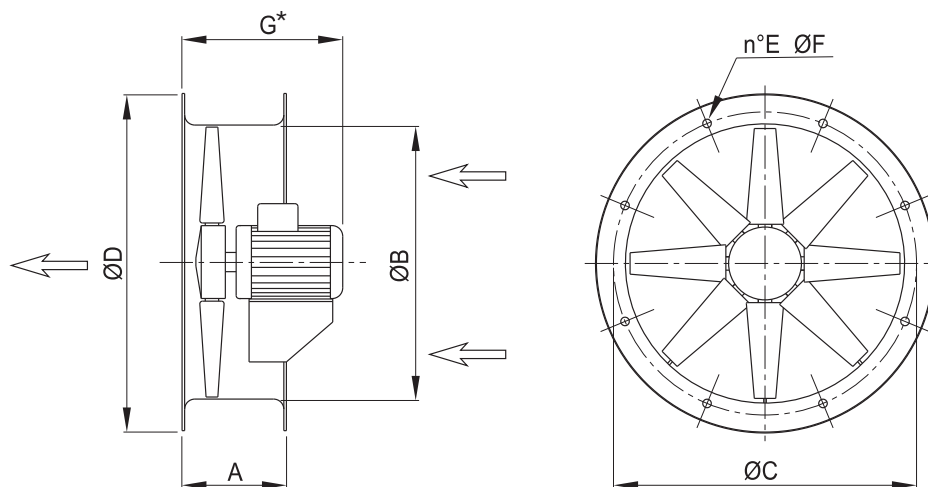

TIPO TYPE	A	ØB	ØC	ØD	E	ØF	G*	kg
CC-ATX 31	200	305	355	395	8	10	380	24
CC-ATX 35	200	355	395	446	8	10	380	27
CC-ATX 40	230	405	450	496	8	12	430	32
CC-ATX 45	230	455	500	546	8	12	430	40
CC-ATX 50	250	505	560	598	12	12	440	41
CC-ATX 56	250	565	620	658	12	12	440	44
CC-ATX 63	250	635	690	730	12	12	470	55
CC-ATX 71	250	708	770	810	16	12	520	70
CC-ATX 80	350	808	860	910	16	12	580	135
CC-ATX 90	350	908	970	1030	16	16	680	195
CC-ATX 100	350	1010	1070	1130	16	16	750	232
CC-ATX 112	350	1130	1190	1250	20	16	750	247
CC-ATX 125	350	1260	1320	1380	20	16	750	278
CC-ATX 140	450	1415	1470	1540	20	16	815	500
CC-ATX 160	450	1615	1680	1730	24	18	815	790

Dimensioni in mm / *Dimensions in mm*

Pesi indicativi / *Indicative weights*

*Quota indicativa, variabile in funzione della marca del motore / *Indicative quote, variable according to the motor supplier.*

NB: accessori non contemplati nel **Certificato di Esame del Tipo**. Contattare il servizio tecnico-commerciale per esigenze costruttive diverse.
NB: accessories not included in the **Type Examination Certificate**. Please contact us for any different construction requirements.

PROLUNGA CCpro LONG CASING EXTENSION CCpro

Permette la realizzazione, anche in sito, della versione a cassa lunga con girante e motore completamente protetti dalla cassa del ventilatore. Costruita in lamiera d'acciaio, con flange di fissaggio realizzate a norma UNI ISO 6580 – EUROVENT. Verniciata a polveri epossipoliestiriche. Completa di portellina d'ispezione e fori per passaggio cavi.

Turns the standard short case execution into a long case version, also at site, with impeller and motor completely protected inside the casing. Manufactured in steel sheet, with fixing flanges according to UNI ISO6580 – EUROVENT standard. Protected against atmospheric agents by epoxy-paint. Complete of inspection porthole and holes for cable entry.

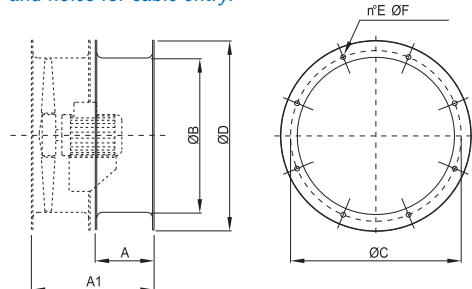

Cod.	TIPO TYPE	A	A1	ØB	ØC	ØD	E	ØF	kg
1CC9313	CCpro 31	180	380	305	355	395	8	10	4
1CC9351	CCpro 35	180	380	355	395	446	8	10	5
1CC9402	CCpro 40	200	430	405	450	496	8	12	5,5
1CC9451	CCpro 45	200	430	455	500	546	8	12	7
1CC9502	CCpro 50	200	450	505	560	598	12	12	7,5
1CC9561	CCpro 56	200	450	565	620	658	12	12	8,2
1CC9632	CCpro 63	240	490	635	690	730	12	12	10,5
1CC9712	CCpro 71	280	530	708	770	810	16	12	13
1CC9802	CCpro 80	240	590	808	860	910	16	12	20
1CC9901	CCpro 90	340	690	908	970	1030	16	16	30
1CC9912	CCpro 100	410	760	1010	1070	1130	16	16	39
1CC9921	CCpro 112	410	760	1130	1190	1250	20	16	58
1CC9927	CCpro 125	410	760	1260	1320	1380	20	16	65

Dimensioni in mm / Dimensions in mm

1400/1600: su richiesta / upon request

I codici riportati sono quelli della prolunga montata

The reported item codes are relative to the assembled extension.

BOCCAGLIO CCbo INLET/OUTLET CONE CCbo

Permette un maggiore rendimento del ventilatore nel caso di bocche non canalizzate. Costruito in lamiera d'acciaio, con una flangia, realizzata a norma UNI ISO 6580 – EUROVENT, per il fissaggio al tamburo del CC e una bocca di aspirazione/diffusione ad ampio raggio con fori di fissaggio per rete CCr (di una taglia superiore, Es. CCbo 71 + CCr 80). Verniciato a polveri epossipoliestiriche.

It allows a higher fan efficiency in case of installation with inlet or outlet not ducted. Manufactured in steel sheet, with one flange according to UNI ISO6580 – EUROVENT to be fitted to the CC fan, and an aerodynamically shaped bell mouth, with fixing holes for a protection guard (of one size bigger, example CCbo 71 + CCr 80). Protected against atmospheric agents by epoxy paint.

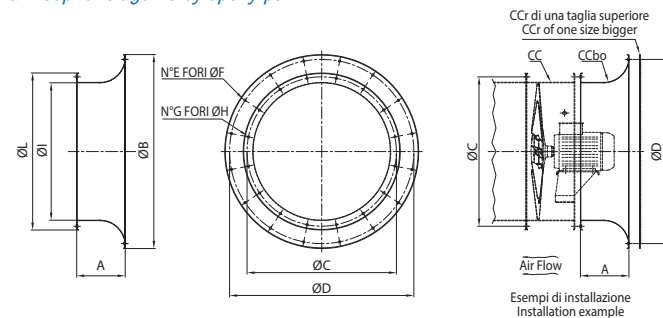

Cod.	TIPO TYPE	A	B	C	D	E	F	G	H	I	L	kg
1CC9631	CCbo 31	175	442	355	395	8	10	8	10	307	395	4,5
1CC9635	CCbo 35	175	496	395	450	8	12	8	10	357	446	5
1CC9640	CCbo 40	175	546	450	500	8	12	8	12	407	496	5,6
1CC9645	CCbo 45	175	598	500	560	12	12	8	12	457	546	6,3
1CC9650	CCbo 50	190	658	560	620	12	12	12	12	507	598	8,5
1CC9656	CCbo 56	190	730	620	690	12	12	12	12	567	658	8,5
1CC9663	CCbo 63	190	810	690	770	16	12	12	12	637	730	9,8
1CC9671	CCbo 71	230	910	770	860	16	12	16	12	708	810	12,4
1CC9680	CCbo 80	250	1025	860	970	16	16	16	12	808	910	15,2
1CC9690	CCbo 90	300	1125	970	1070	16	16	16	16	910	1030	29,4
1CC9700	CCbo 100	300	1245	1070	1190	20	16	16	16	1010	1130	33,3
1CC9712	CCbo 112	300	1380	1190	1320	20	16	20	16	1130	1250	37,3
1CC9725	CCbo 125	300	1525	1320	1470	20	16	20	16	1260	1380	42,5
-	CCbo 140	300	1735	1470	1680	24	18	20	16	1415	1540	49,8
-	CCbo 160	300	1935	1680	1880	24	18	24	18	1615	1750	57,2

Dimensioni in mm / Dimensions in mm

N.B.: Il flusso dell'aria potrebbe cambiare da girante a motore.
Airflow direction could vary from impeller to motor.

GIUNTO ANTIVIBRANTE CCga FLEXIBLE CONNECTORS CCga

Impedisce la propagazione delle vibrazioni sulla canalizzazione. Costruito con due flange in lamiera d'acciaio, realizzate a norma UNI ISO 6580 – EUROVENT per il fissaggio al ventilatore e al canale, ed un nastro di collegamento flessibile e robusto. Temperature d'utilizzo – 30°C + 80°C. Parti in lamiera verniciate a polveri epossipoliestiriche. Per temperature d'utilizzo diverse sono previste costruzioni speciali.

It prevents the propagation of vibrations along the ducted system. Manufactured with two flanges in steel sheet, according to UNI ISO6580 – EUROVENT standard for fixing to the fan and to the duct, and a strong flexible fabric joint. Working temperatures from –30°C to +80°C. Components in steel sheet protected against atmospheric agents by epoxy paint. Special executions are available for different working temperatures.

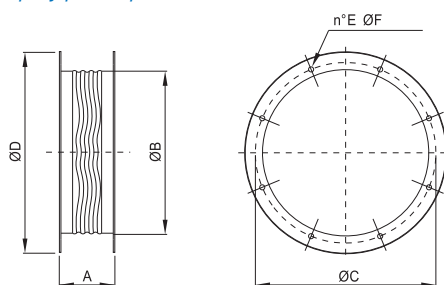

Cod.	TIPO TYPE	A	ØB	ØC	ØD	E	ØF	kg
1SU5310	CCga 31	200	305	355	395	8	10	5
1SU5350	CCga 35	200	355	395	446	8	10	6
1SU5400	CCga 40	200	405	450	496	8	12	7
1SU5450	CCga 45	200	455	500	546	8	12	8
1SU5500	CCga 50	200	505	560	598	12	12	9
1SU5560	CCga 56	200	565	620	658	12	12	10
1SU5630	CCga 63	200	635	690	730	12	12	11
1SU5710	CCga 71	200	708	770	810	16	12	13
1SU5800	CCga 80	200	808	860	910	16	12	21
1SU5900	CCga 90	200	908	970	1030	16	16	23
1SU6000	CCga 100	200	1010	1070	1130	16	16	26
1SU6120	CCga 112	200	1130	1190	1250	20	16	29
1SU6125	CCga 125	200	1260	1320	1380	20	16	32

Dimensioni in mm / Dimensions in mm

1400/1600: su richiesta / upon request

NB: accessori non contemplati nel **Certificato di Esame del Tipo**. Contattare il servizio tecnico-commerciale per esigenze costruttive diverse.
NB: accessories not included in the **Type Examination Certificate**. Please contact us for any different construction requirements.

RETI PROTEZIONE CCr/CCrc PROTECTION GUARDS CCr/CCrc

Salvaguardano dal contatto accidentale con le parti in movimento del ventilatore. Realizzate in filo d'acciaio, a norma UNI 12499 e protette contro gli agenti atmosferici. CCr: versione piana (per cassa lunga e cassa corta lato girante). CCrc: versione conica (cassa corta lato motore).

They prevent from casual contact with moving parts of the fan. Manufactured in steel rod according to UNI 12499 standard and protected against atmospheric agents. CCr: flat version (for long case and short case on impeller side). CCrc: conic version (short case version on motor side).

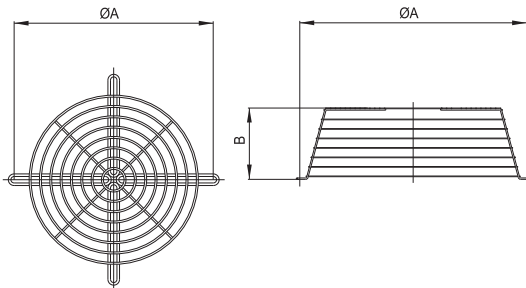

Cod.	TIPO	TIPO	ØA	kg	Cod.	TIPO	TIPO	ØA	B	kg
5RE9031	CCr 31		355	0,6	5RE1581	CCrc 31		355	115	1
5RE9035	CCr 35		395	0,7	5RE1582	CCrc 35		395	115	1,1
5RE9040	CCr 40		450	0,8	5RE1583	CCrc 40		450	115	1,3
5RE9045	CCr 45		500	1,0	5RE1584	CCrc 45		500	115	1,5
5RE9050	CCr 50		560	1,3	5RE1585	CCrc 50		560	115	1,8
5RE9056	CCr 56		620	1,6	5RE1586	CCrc 56		620	115	2,2
5RE9063	CCr 63		690	1,9	5RE1587	CCrc 63		690	115	3
5RE9071	CCr 71		770	2,2	5RE1588	CCrc 71		770	150	4,5
5RE9080	CCr 80		860	3,0	5RE1589	CCrc 80		860	150	5,8
5RE9090	CCr 90		970	3,4	5RE1590	CCrc 90		970	305	7
5RE9100	CCr 100		1070	3,5	5RE1591	CCrc 100		1070	305	8,5
5RE9102	CCr 112		1190	4,0	5RE1592	CCrc 112		1190	305	10
5RE9105	CCr 125		1320	4,5	5RE1593	CCrc 125		1320	305	11
5RE9110	CCr 140		1490	5,0						
5RE9113	CCr 160		1690	6,0						

Dimensioni in mm / Dimensions in mm
1400/1600: su richiesta / upon request

STAFFE DI SOSTEGNO CCst SUPPORT FEET CCst

Consentono l'ancoraggio del ventilatore a pavimento o soffitto. Realizzate in lamiera d'acciaio e verniciate a polveri epossipoliestriche. Fornite a coppia.

Suitable to fasten the fan on the floor or to the ceiling. Manufactured in steel sheet and protected against atmospheric agents by epoxy paint. Supplied in sets of 2.

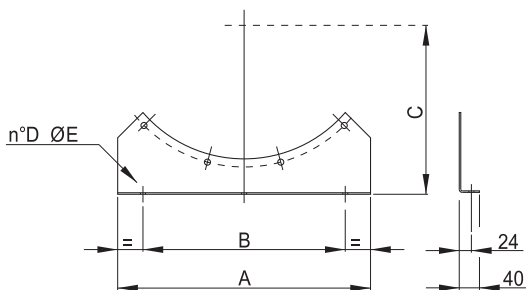

Cod.*	TIPO	A	B	C	D	ØE	kg**
1ST0310	CCst 31	320	200	280	2	10	1,1
1ST0350	CCst 35	350	250	300	2	10	1,25
1ST0400	CCst 40	400	300	320	2	10	1,3
1ST0450	CCst 45	450	350	350	2	10	1,5
1ST0500	CCst 50	500	400	380	3	10	2,1
1ST0560	CCst 56	560	460	410	3	10	2,5
1ST0630	CCst 63	630	480	450	3	10	2,8
1ST0710	CCst 71	700	550	490	3	10	3,1
1ST0800	CCst 80	800	660	540	3	14	3,7
1ST0900	CCst 90	900	760	600	3	14	4,5
1ST1000	CCst 100	1000	860	640	3	14	4,7
1ST1120	CCst 112	1120	820	710	3	14	6,8
1ST1250	CCst 125	1250	950	770	3	14	7,7
1ST1400	CCst 140	1400	1100	850	3	14	11,0
1ST1600	CCst 160	1600	1300	960	3	16	21,5

Dimensioni in mm / Dimensions in mm
* Codice della coppia / Item code of the set of 2.
** Peso di una staffa / Weight of single support

CONTROFLANGIA CCf COUNTER FLANGE CCf

Piastra a forma di anello provvista di fori a norma UNI ISO 6580 – EUROVENT. Viene utilizzata per facilitare il collegamento tra il canale ed il ventilatore.

Ring plate with holes according to UNI ISO6580 – EUROVENT standard, compatible with fan flange. It is used for easier connection between the CC fan and the duct.

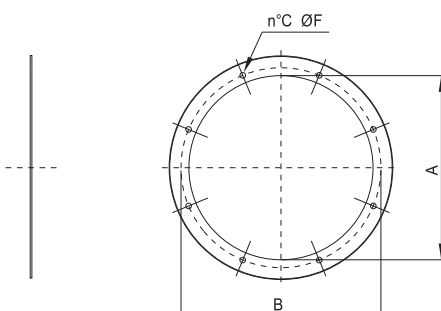

Cod.	TIPO	ØA	ØB	C	ØF	kg
5B01031	CCf 31	315	355	8	10	1,2
5B01035	CCf 35	356	395	8	10	1,5
5B01040	CCf 40	406	450	8	12	1,7
5B01045	CCf 45	456	500	8	12	1,9
5B01050	CCf 50	508	560	12	12	2,1
5B01056	CCf 56	568	620	12	12	2,4
5B01063	CCf 63	640	690	12	12	2,7
5B01071	CCf 71	710	770	16	12	3,3
5B01081	CCf 80	810	860	16	12	3,7
5B01092	CCf 90	910	970	16	16	4,7
5B01110	CCf 100	1010	1070	16	16	5,2
5B01212	CCf 112	1130	1190	20	16	7,2
5B01210	CCf 125	1260	1320	20	16	8

Dimensioni in mm / Dimensions in mm
1400/1600: su richiesta / upon request

NB: accessori non contemplati nel **Certificato di Esame del Tipo**. Contattare il servizio tecnico-commerciale per esigenze costruttive diverse.
NB: accessories not included in the **Type Examination Certificate**. Please contact us for any different construction requirements.

CONTROFLANGIA CON COLLARE CCfc COUNTER FLANGE WITH COLLAR CCfc

Controflangia a forma di anello con collare, provvista di fori a norma UNI ISO 6580 – EUROVENT. Viene utilizzata per facilitare il collegamento tra il canale ed il ventilatore.

Counter flange with addition of 80 mm of round duct. It is used for easier connection between the CC fan and the duct.

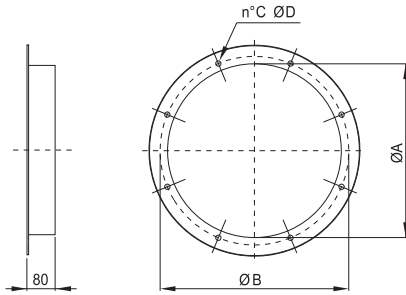

Cod.	TIPO TYPE	ØA	ØB	C	ØD	kg
5B01531	CCfc 31	305	355	8	10	1,3
5B01535	CCfc 35	355	395	8	10	1,5
5B01540	CCfc 40	405	450	8	12	1,7
5B01545	CCfc 45	455	500	8	12	2
5B01550	CCfc 50	505	560	12	12	2,2
5B01556	CCfc 56	565	620	12	12	2,5
5B01563	CCfc 63	635	690	12	12	2,9
5B01571	CCfc 71	710	770	16	12	3,3
5B01580	CCfc 80	808	860	16	12	3,8
5B01590	CCfc 90	908	970	16	16	4,2
5B01600	CCfc 100	1010	1070	16	16	5
5B01620	CCfc 112	1130	1190	20	16	5,8
5B01625	CCfc 125	1260	1320	20	16	6,5

Dimensioni in mm / Dimensions in mm
1400/1600: su richiesta / upon request

SILENZIATORI CILINDRICI CCsa/CCsb CYLINDRICAL SILENCERS CCsa/CCsb

I silenziatori cilindrici CCs sono disponibili in due versioni, senza ogiva (CCsa) e con ogiva (CCsb). La presenza dell'ogiva permette una maggiore attenuazione della rumorosità ma genera una perdita di carico aggiuntiva nell'impianto. Entrambe le versioni possono essere fissate alla flangia del CC corrispondente sia in aspirazione sia in mandata. La serie CCsa non genera perdite di carico aggiuntive. La serie CCsb, comporta una perdita di carico nella misura evidenziata nel diagramma di pagina 50. E' possibile fornire i silenziatori in versione di lunghezza pari a 1 - 1,5 - 2 volte il diametro (b). Questi silenziatori sono costruiti completamente in lamiera zincata, la parte interna e l'ogiva in lamiera forata al fine di permettere, efficacemente, l'azione del materassino fonoassorbente in lana minerale. La temperatura d'esercizio è compresa fra -40 e +150°C.

The cylindrical silencers CCs are available in two versions, without pod (CCsa) and with pod (CCsb). The presence of the pod allows a higher noise attenuation, but creates an additional pressure drop in the system. Both the versions can be fixed to the corresponding flange of the CC in inlet and outlet. The CCsa series doesn't create additional losses. The CCsb series gives an additional loss, as shown in the diagram at page 50.

Silencers can be provided with length equal to 1 - 1,5 - 2 times the diameter (b). These silencers are manufactured completely in galvanized steel. The internal part and the pod are made in perforated sheet, to effectively allow the sound absorption of the acoustic lining in mineral wool. The working temperature is included from -40°C and +150°C.

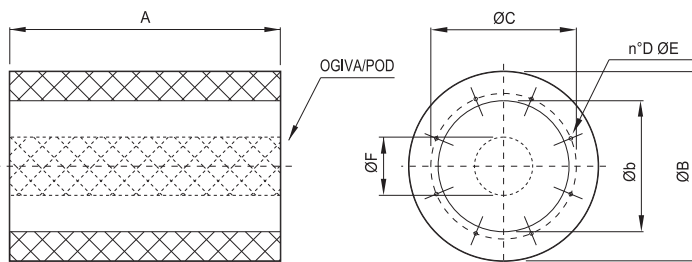

TIPO / TYPE CCsa / CCsb	ØB	Øb	ØC	D	ØE	ØF
31	455	315	355	8	M8	140
35	495	355	395	8	M8	200
40	540	400	450	8	M10	200
45	610	450	500	8	M10	245
50	660	500	560	12	M10	245
56	720	560	620	12	M10	295
63	790	630	690	12	M10	295
71	870	710	770	16	M10	380
80	1000	800	860	16	M10	380
90	1100	900	970	16	M12	380
100	1200	1000	1070	16	M12	650
112	1320	1120	1190	20	M12	650
125	1450	1250	1320	20	M12	650

Dimensioni in mm / Dimensions in mm

TIPO / TYPE CCsa	A 1Ø	kg	A 1,5Ø	kg	A 2Ø	kg
31	315	8	472	11	630	14
35	355	10	532	14	710	17
40	400	12	600	17	800	21
45	450	15	675	20	900	24
50	500	18	750	25	1000	32
56	560	21	840	28	1120	35
63	630	24	945	33	1260	43
71	710	35	1065	49	1420	63
80	800	43	1200	61	1600	79
90	900	70	1350	94	1800	112
100	1000	113	1500	137	2000	161
112	1120	130	1680	154	2240	178
125	1250	152	1875	185	2500	213

Dimensioni in mm / Dimensions in mm

TIPO / TYPE CCsb	A 1Ø	kg	A 1,5Ø	kg	A 2Ø	kg
31	315	10	472	14	630	16
35	355	12	532	16	710	18
40	400	14	600	21	800	26
45	450	17	675	24	900	29
50	500	23	750	32	1000	39
56	560	28	840	37	1120	44
63	630	32	945	44	1260	55
71	710	44	1065	62	1420	78
80	800	56	1200	79	1600	101
90	900	130	1350	153	1800	175
100	1000	143	1500	180	2000	216
112	1120	165	1680	202	2240	238
125	1250	193	1875	240	2500	282

Dimensioni in mm / Dimensions in mm

Codici a richiesta / Item code upon request.

CCsa: silenzianti senza ogiva / without pod

A= 1 x Øb

Attenuazione in dB per banda di ottava (Hz) Octave spectrum (Hz) of noise attenuation in dB								
TIPO / TYPE								
CCsa	63	125	250	500	1K	2K	4K	8K
31	1	1	3	8	14	9	8	7
35	0	0	3	9	14	10	8	6
40	0	0	4	10	13	8	8	5
45	1	1	4	12	12	9	6	6
50	0	0	4	13	11	9	6	5
56	0	0	4	14	11	8	5	4
63	1	1	5	14	10	9	5	5
71	1	1	5	12	9	7	5	5
80	2	3	7	9	8	6	5	4
90	2	3	7	13	8	6	5	4
100	2	3	8	12	8	4	4	4
112	2	3	8	13	7	5	4	3
125	2	3	9	13	7	4	4	3

A= 1,5 x Øb

Attenuazione in dB per banda di ottava (Hz) Octave spectrum (Hz) of noise attenuation in dB								
TIPO / TYPE								
CCsa	63	125	250	500	1K	2K	4K	8K
31	1	2	5	12	19	13	11	8
35	0	0	5	12	21	13	11	9
40	1	1	5	14	19	12	10	8
45	1	1	6	17	17	13	9	8
50	1	1	6	18	17	12	9	7
56	1	2	7	20	15	11	8	5
63	1	2	7	20	14	12	8	6
71	2	2	7	18	11	9	6	7
80	2	5	10	13	12	9	7	7
90	2	5	11	16	11	7	7	5
100	2	5	12	17	10	6	6	5
112	3	5	12	18	8	6	5	4
125	3	6	12	17	8	5	5	4

A= 2 x Øb

Attenuazione in dB per banda di ottava (Hz) Octave spectrum (Hz) of noise attenuation in dB								
TIPO / TYPE								
CCsa	63	125	250	500	1K	2K	4K	8K
31	4	6	6	16	26	17	13	9
35	0	2	6	15	25	16	12	10
40	0	2	7	18	24	15	12	9
45	0	1	7	21	21	15	10	8
50	1	2	8	23	21	14	11	8
56	1	1	9	24	19	14	10	7
63	1	2	9	25	17	14	10	7
71	2	4	9	24	14	11	8	8
80	4	6	13	22	14	10	9	7
90	4	6	14	23	13	9	7	6
100	4	6	16	23	12	7	7	6
112	4	6	15	23	10	7	6	6
125	5	8	17	22	10	6	6	5

CCsb: silenzianti con ogiva / with pod

A= 1 x Øb

Attenuazione in dB per banda di ottava (Hz) Octave spectrum (Hz) of noise attenuation in dB								
TIPO / TYPE								
CCsb	63	125	250	500	1K	2K	4K	8K
31	0	1	4	9	16	17	13	10
35	0	0	4	11	22	21	15	12
40	0	1	4	11	20	18	14	11
45	0	1	6	14	21	19	13	9
50	1	2	5	13	20	16	11	8
56	1	1	6	15	21	17	11	8
63	1	1	6	15	19	16	10	8
71	1	2	7	15	20	18	12	10
80	2	3	9	12	17	15	9	8
90	2	4	8	15	16	11	8	7
100	4	8	14	20	24	21	14	10
112	4	6	13	20	21	14	8	7
125	4	7	12	18	19	10	6	6

A= 1,5 x Øb

Attenuazione in dB per banda di ottava (Hz) Octave spectrum (Hz) of noise attenuation in dB								
TIPO / TYPE								
CCsb	63	125	250	500	1K	2K	4K	8K
31	2	4	5	13	23	26	18	12
35	1	1	7	15	33	32	22	17
40	1	2	6	15	31	27	19	14
45	1	2	7	19	31	28	18	12
50	2	3	7	19	29	24	14	10
56	2	3	9	22	32	27	15	11
63	2	2	9	22	29	23	14	10
71	2	3	11	22	31	25	13	11
80	3	6	13	18	26	22	12	11
90	3	5	12	20	24	16	10	9
100	6	10	22	30	37	29	16	12
112	6	10	19	29	33	20	11	10
125	6	10	18	26	29	14	9	7

A= 2 x Øb

Attenuazione in dB per banda di ottava (Hz) Octave spectrum (Hz) of noise attenuation in dB								
TIPO / TYPE								
CCsb	63	125	250	500	1K	2K	4K	8K
31	3	6	7	17	32	33	22	17
35	1	2	8	19	40	39	27	20
40	1	2	9	20	37	35	23	16
45	2	3	10	23	39	36	21	15
50	2	3	10	24	38	32	18	12
56	1	2	12	27	41	35	18	12
63	2	3	11	27	37	29	15	12
71	3	5	14	29	41	32	18	15
80	3	6	16	29	35	26	15	12
90	4	7	17	30	34	20	12	11
100	7	13	28	39	47	38	19	13
112	8	14	26	36	42	24	13	11
125	7	13	25	35	37	17	11	9

Prove di smorzamento eseguite secondo la normativa ISO 7235.
Acoustic data tested in accordance to ISO 7235

N.B.: Versioni senza ogiva (CCsa) hanno perdita di carico irrilevante.
 Without pod (CCsa) loss charge irrelevant

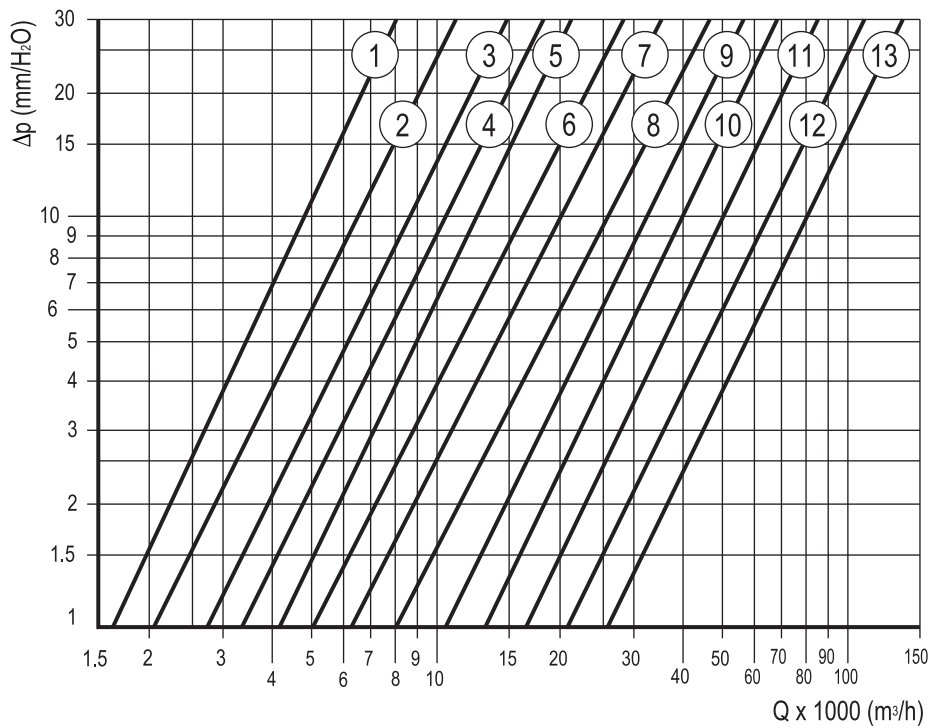

TIPO TYPE	n°
CCsb 31	1
CCsb 35	2
CCsb 40	3
CCsb 45	4
CCsb 50	5
CCsb 56	6
CCsb 63	7
CCsb 71	8
CCsb 80	9
CCsb 90	10
CCsb 100	11
CCsb 112	12
CCsb 125	13

